

# МОНИТОР ВИДЕОДОМОФОНА

## ПАСПОРТ И РУКОВОДСТВО ПО УСТАНОВКЕ И ЭКСПЛУАТАЦИИ

- EasyMon
- EasyMon-4W
- EasyMon-WiFi



---

Производитель оставляет за собой право вносить изменения в характеристики и функции изделия без предварительного уведомления, в целях повышения качества и производительности изделия.



## Оглавление

Замечания и предупреждения .....	1
Назначение изделия .....	1
Особенности .....	2
Комплект поставки .....	2
Функции и названия элементов монитора .....	3
Схемы подключения .....	4
Схема последовательного соединения .....	4
Общая схема домофонной системы .....	5
Структурная схема домофонной системы .....	6
Подключение монитора .....	7
Цветовая маркировка и назначение проводов шлейфов .....	7
Шлейф подключения извещателей .....	8
Установка .....	8
Работа с монитором .....	9
Основное меню монитора .....	9
Описание значков главного меню .....	9
Описание значков области уведомлений .....	10
Вызов от посетителя .....	10
Описание значков панели управления при вызове .....	10
Вызов консьержа, охраны или других абонентов, журнал вызовов, настройки вызовов .....	11
Журнал принятых или пропущенных вызовов .....	12
Настройка вызовов .....	13
Вызов другого жильца по интеркому .....	13
Вызов дополнительного монитора по интеркому .....	14
Сообщения .....	14
Просмотр изображения с вызывных панелей или видеокамер .....	16
Сигнализация .....	17
Просмотр сохраненных вручную фотографий на microSD карте .....	18
Пользовательские настройки .....	19
Системные настройки .....	19
Диапазоны нумераций квартир .....	21
WEB страница монитора .....	22
Local Configuration Page .....	22
User Management Page .....	22
Maintenance Page .....	23
Характеристики .....	23
Правила хранения и транспортировки .....	24
Правила продажи изделия .....	24
Утилизация .....	24
Гарантийные обязательства .....	24
Сведения о маркировке изделия .....	24
Сведения о сертификации .....	24
Сведения об изготовителе и импортере .....	24
Гарантийный талон .....	25



## Замечания и предупреждения

**Внимание:** в мониторе используется собственная система питания passive POE, подключение к стандартным POE коммутаторам для питания устройств не допускается.

Для предотвращения нанесения вреда здоровью и имуществу внимательно ознакомьтесь с данным разделом.

### При эксплуатации изделия запрещается:

1. Устанавливать изделие в непроветриваемых нишах или замуровывать изделие в стену. Это может вызвать повреждение изделия или пожар.
2. Самостоятельно разбирать, ремонтировать или модернизировать изделие. Это может вызвать поражение электрическим током, пожар или повреждение изделия.
3. Подключать к изделию другие устройства без отключения питания. Это может вызвать повреждения других устройств и изделия.
4. Использовать изделия во влажных помещениях. Это может вызвать поражение электрическим током или пожар.
5. Использовать воду или другие жидкости для чистки изделия. Используйте только сухую ткань, чтобы избежать поражения электрическим током.

### Замечания по эксплуатации изделия:

1. Монитор при работе может быть теплым, это не является неисправностью изделия.
2. Избегайте попадания прямых солнечных лучей на изделие и не размещайте изделие вблизи нагревательных элементов.
3. Избегайте попадания посторонних предметов в корпус изделия. Это может вызвать повреждение изделия.
4. Не размещайте какие-либо предметы на корпусе изделия.
5. Если изделие издает странный шум, отключите монитор и обратитесь в сервисный центр.

**В случае выявления неисправности изделия обратитесь в сервисный центр поставщика.**

Адрес гарантийного сервисного центра ООО «ТАНТОС»: 129337 г. Москва, улица Красная Сосна, дом 2, корп. 1, стр.1, телефон +7 (495) 739-22-83, доб. 6204

**Производитель не несет ответственности за любой вред, нанесенный вследствие неправильного использования изделия.**

## Назначение изделия

Монитор видеодомофона является технически сложным устройством бытового назначения. Монитор предназначен для установки внутри помещения для общения с посетителем через внешние вызывные панели, просмотра изображения от вызывных панелей или подключенных видеокамер, открывания двери или ворот, а также для записи изображений и видео от вызывных панелей или дополнительных видеокамер на внутреннюю память или microSD карту. Несколько мониторов могут быть объединены в одну систему с адресным интеркомом между ними.

### Особенности

1. Сенсорный емкостной экран с диагональю 7 дюймов и разрешением 1024x600 пикселей.
2. Автоматическая или ручная запись видео или фото при вызове/просмотре на microSD или внутреннюю память (128Мб: 100 фото или 10 видеозаписей)
3. Поддержка microSD карты формата SDHC от 8 до 32 Гб
4. Запись звонков с голосовым сообщением посетителя
5. До 5 мониторов в интеркоме
6. Поддержка подключения обычной кнопки вызова (вход зоны сигнализации №8)
7. 10 мелодий вызова с индивидуальной настройкой
8. Поддержка проводной сигнализации на 8 зон
9. Питание passive POE 18V или DC 12V
10. Накладной монтаж
11. Подключение индивидуальной 4-х проводной вызывной панели (**только для моделей EasyMon-4W и EasyMon-WiFi**)
12. Встроенный модуль Wi-Fi для отправки уведомлений о вызове и сработке сигнализации на смартфон в приложение «*vhOme 2.2*» (**только для EasyMon-WiFi**)

### Внимание:

- Мониторы рассчитаны на работу только в составе многоквартирной системы с вызывными панелями EasyBuild

### Комплект поставки

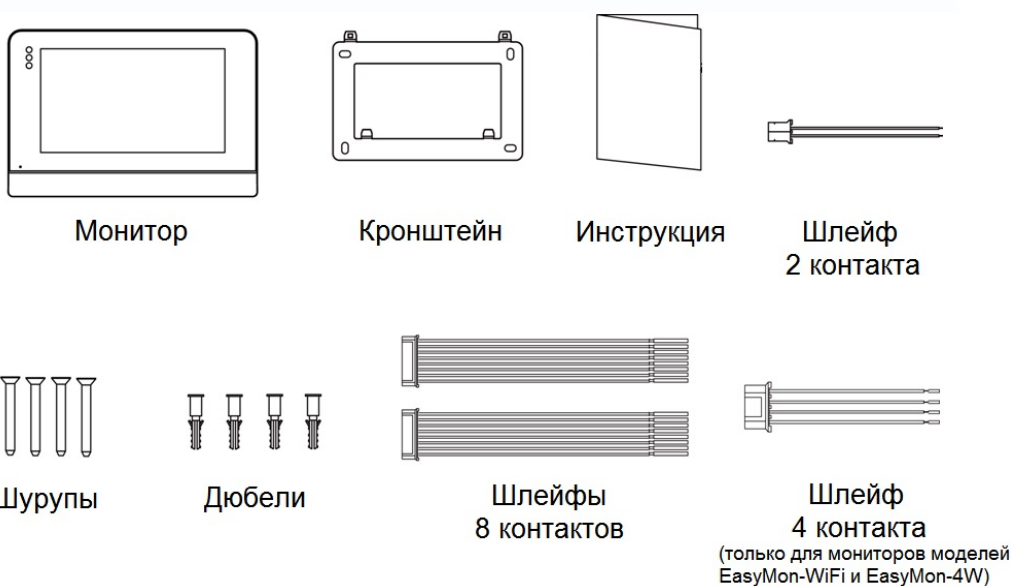

## Функции и названия элементов монитора

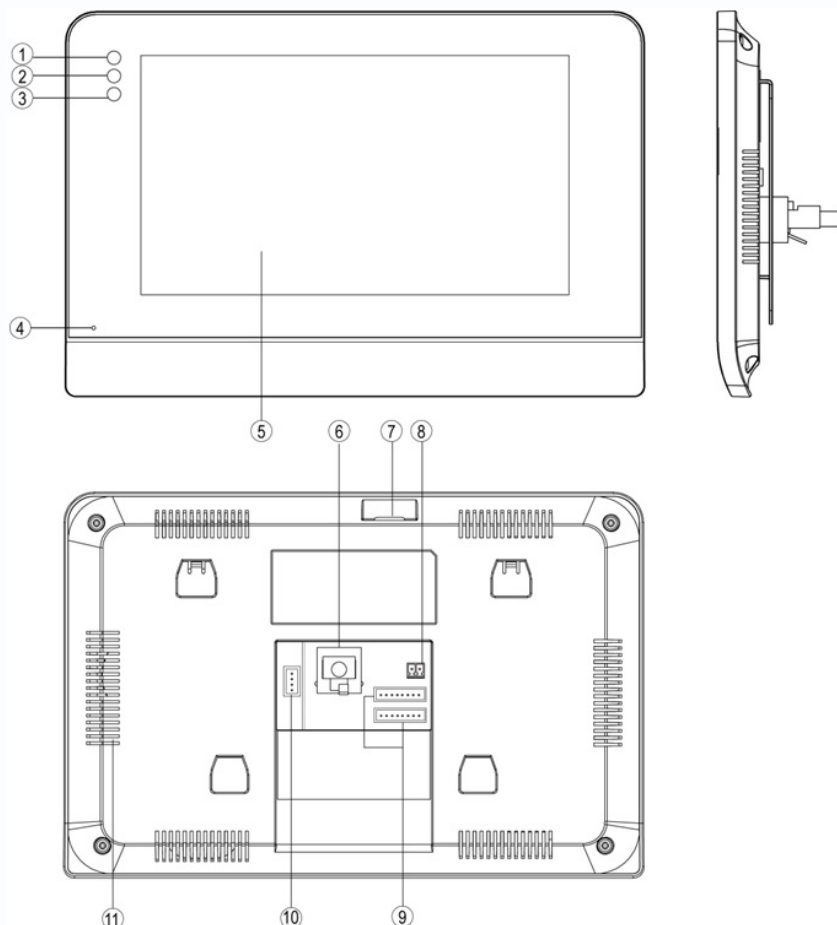

№	Название	Назначение
1	Индикатор питания	Включен при подаче питания
2	Индикатор новых записей	Мигает при наличии новых фото/сообщений
3	Индикатор «Тревога»	Мигает, если были срабатывания сигнализации
4	Микрофон	
5	Экран	Сенсорный цифровой TFT экран
6	Разъем подключения Ethernet	Подключение локальной сети
7	Слот для microSD карты	от 8 до 32 Гб
8	Разъем питания	Подключение внешнего питания 12В/1А
9	2 разъема по 8 контактов	Подключение шлейфов сигнализации (8 зон)
10	Вход вызывной панели	Подключение 4-х проводной вызывной панели ( <b>только для мониторов EasyMon-4W и EasyMon-Wi-Fi</b> )
11	Динамик	

## Схемы подключения

### Схема последовательного соединения

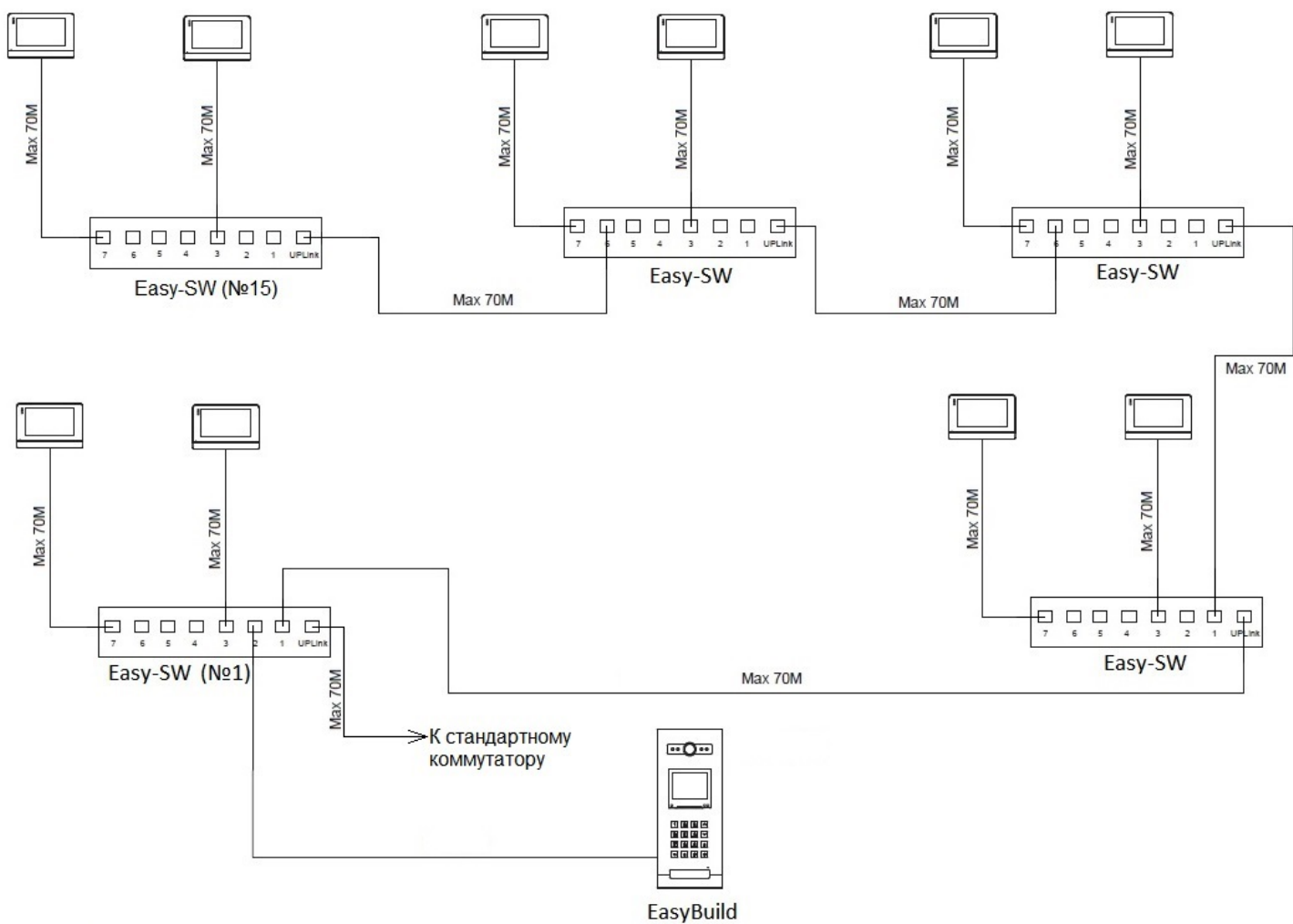

Важно:

1. Вы можете подключить один из семи портов POE к порту UP-Link следующего коммутатора
2. Рекомендуется подключать не более 15 штук Easy-SW последовательно



### Общая схема домофонной системы

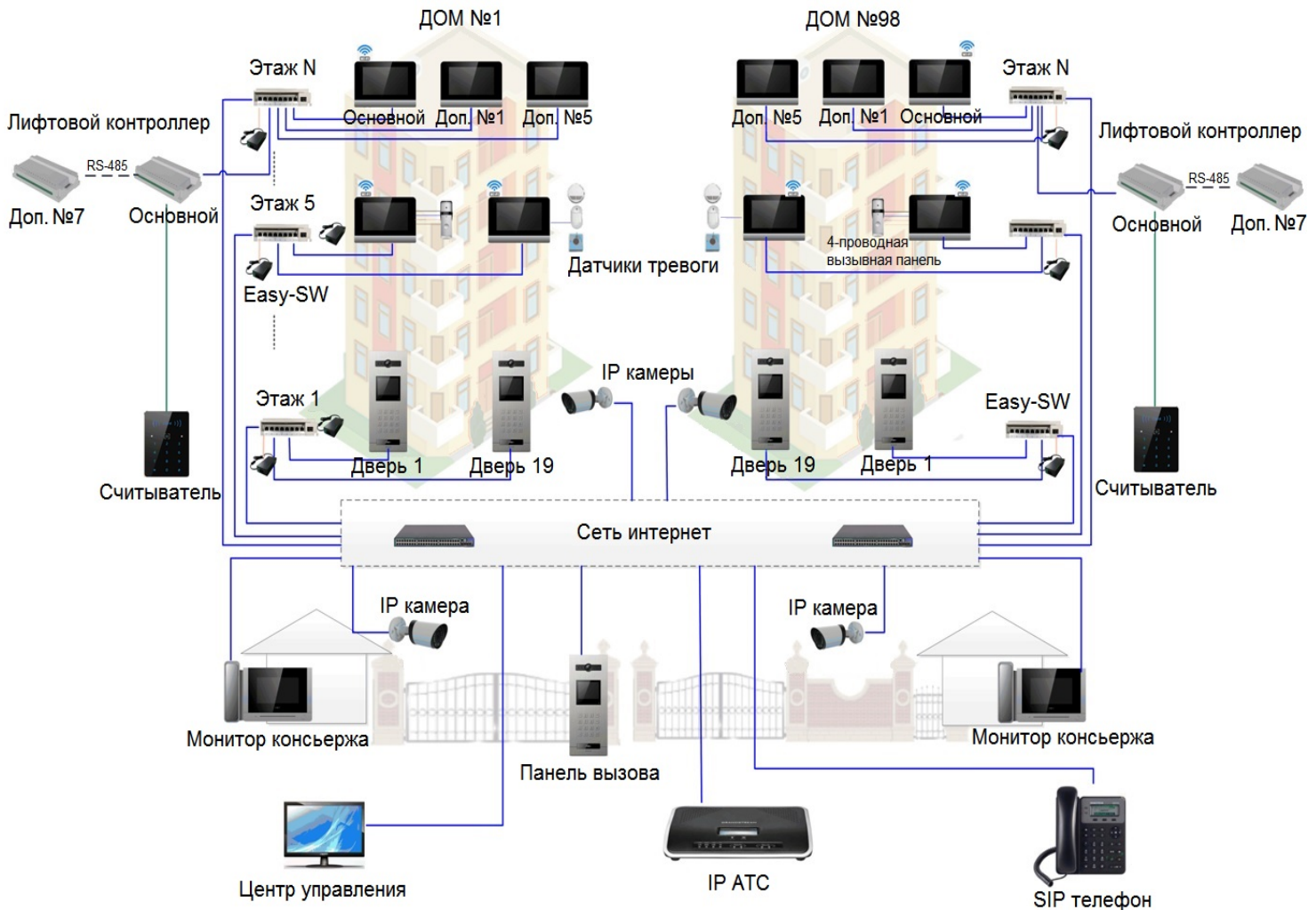

## Структурная схема домофонной системы

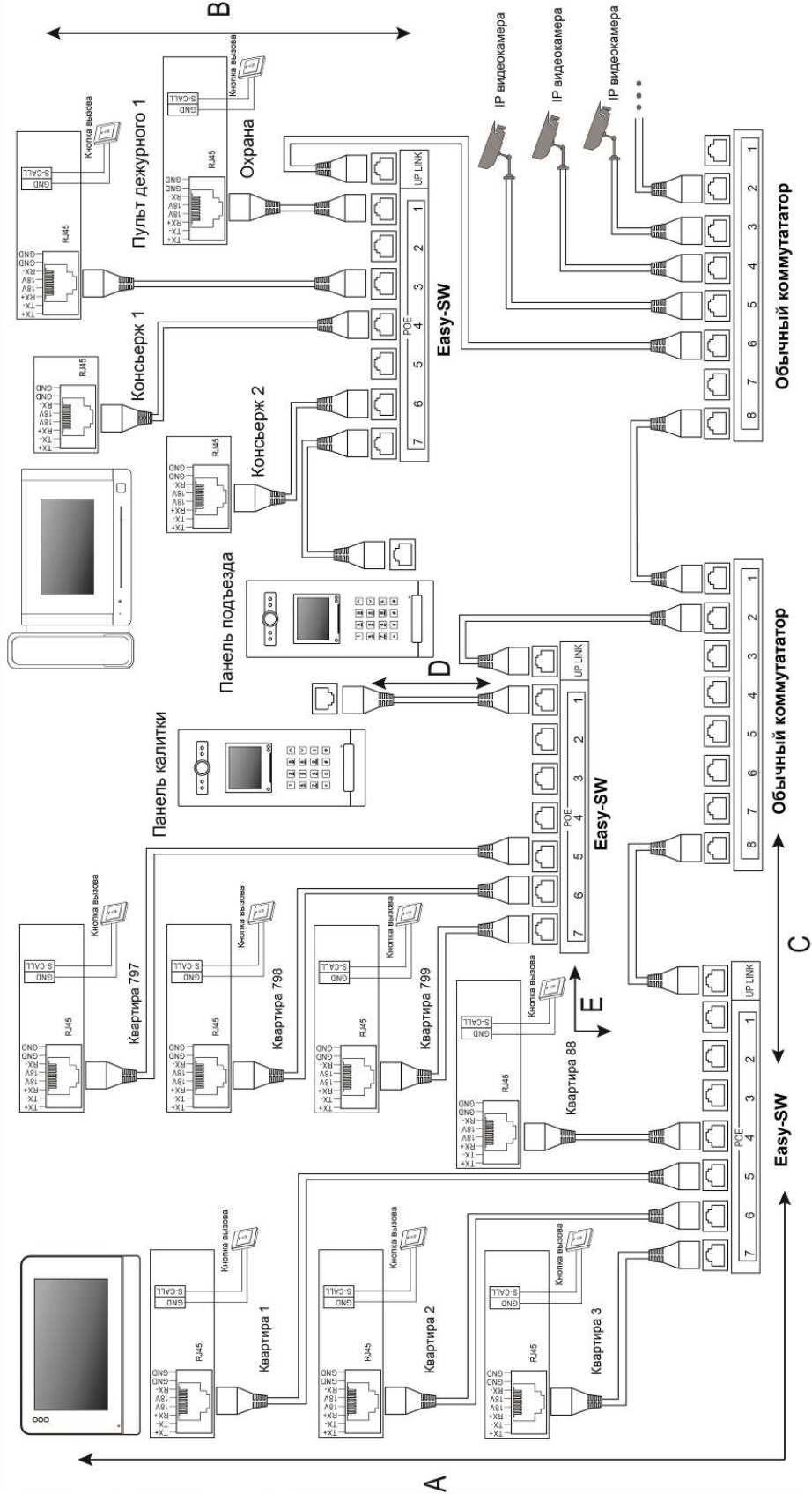



A - Дистанция от монитора до коммутатора Easy-SW.

B - Дистанция от пульта консьержа (охраны) до коммутатора Easy-SW.

C - Дистанция от стандартного коммутатора до коммутатора Easy-SW.

D - Дистанция от коммутатора Easy-SW до вызывной панели Easy Build.

E - Дистанция от коммутатора Easy-SW до коммутатора Easy-SW.

Кабель	A	B	C	D	E
УТП категории 5E	≤70m	≤70m	≤70m	≤70m	≤70m

### Подключение монитора

#### Внимание:

- В мониторе EasyMon разъем подключения 4-проводной панели не используется.
- Подключение стандартной кнопки вызова производится на вход ALM8 после предварительной настройки данной зоны в настройках монитора. Уведомления в мобильное приложение от стандартной кнопки вызова не приходят! Функция кнопки вызова предназначена для того, чтобы оповестить абонента о том, что посетитель находится непосредственно рядом с дверью.

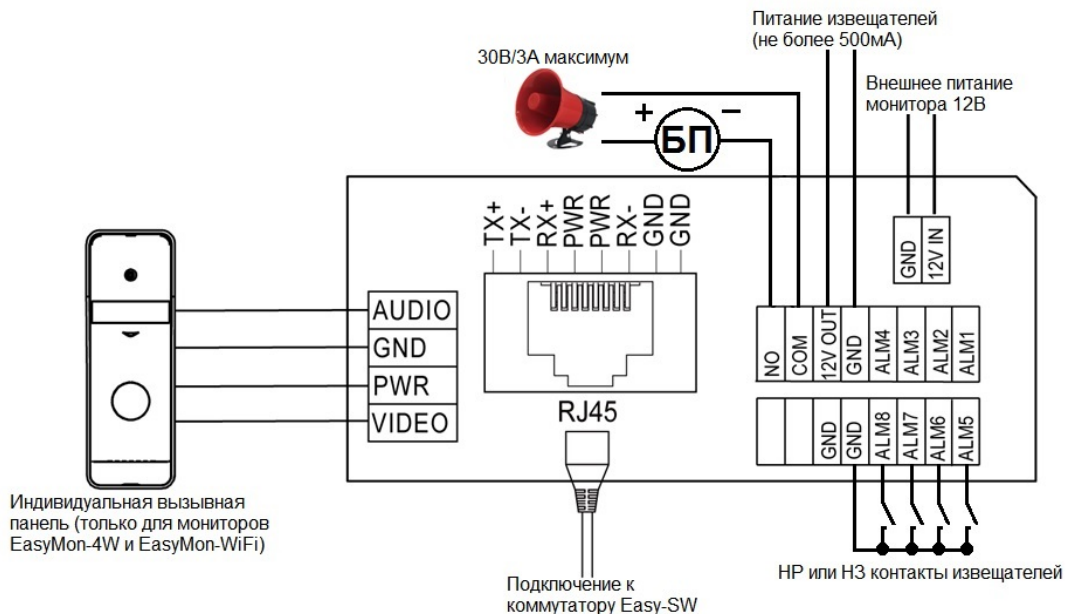

### Цветовая маркировка и назначение проводов шлейфов

Цвет провода	Назначение
Белый	Аудио
Черный	Общий
Красный	+12В питание вызывной панели
Желтый	Видео

### Шлейф подключения извещателей

Цвет провода	Назначение
Желтый	Зона 1 / Зона 5
Белый	Зона 2 / Зона 6
Синий	Зона 3 / Зона 7
Зеленый	Зона 4 / Зона 8
Черный	Общий / Общий
Красный	Выход +12В активируемый при постановке на охрану / Общий
Красный	Общий
Черный	Тревожный выход (НР контакт, 30В/3А)

**Внимание:** Максимальный ток по выходам +12В не более 500мА.

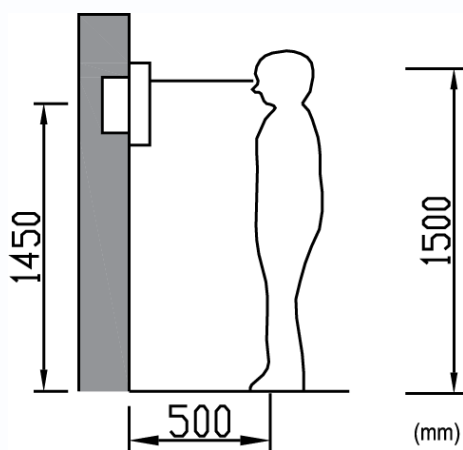

### Установка

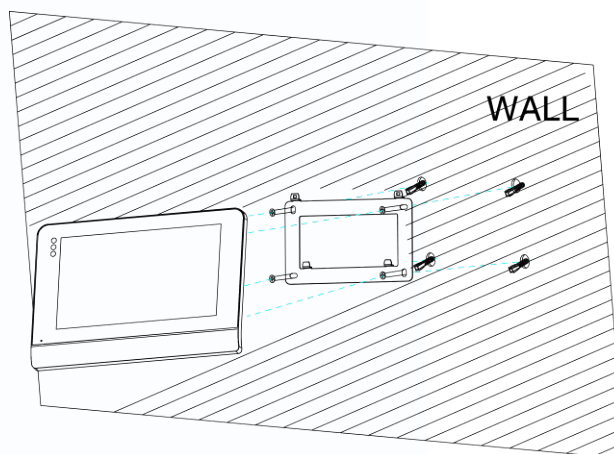

1. Определите место установки монитора. Высота установки выбирается пользователем. Рекомендуемая высота установки монитора: 1,5 метра.
2. Не подключайте питание до окончания выполнения всех подключений.
3. Снимите кронштейн с монитора.
4. Установите кронштейн монитора на стену.
5. Подключите кабели, согласно приведенной ранее схеме.
6. Закрепите монитор на кронштейне.

## Работа с монитором

### Основное меню монитора

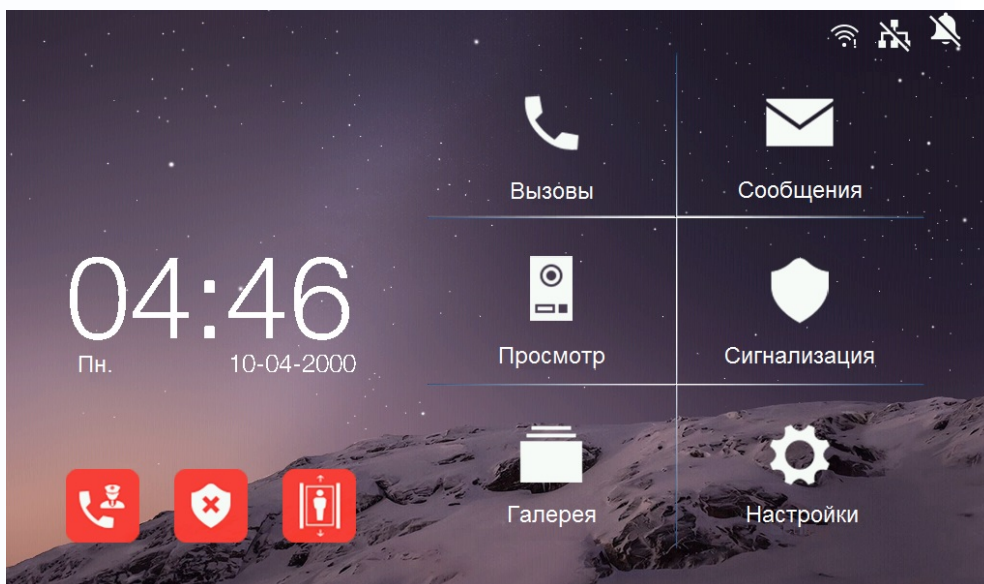

В режиме ожидания нажмите на любое место экрана, на экране отобразится основное меню, как показано на рисунке.





### Описание значков главного меню

	Вход в меню вызовов		Вход в меню управления сообщениями
	Просмотр вызывных панелей или видеокamer		Управление сигнализацией
	Просмотр записей на microSD карте		Вход в меню настроек
	Вызов консьержа/охраны		
	Постановка/снятие с охраны (пароль по умолчанию: 9999)		
	Управление лифтом (активируется в Системных настройках и работает при условии подключенного лифтового контроллера)		

### Описание значков области уведомлений





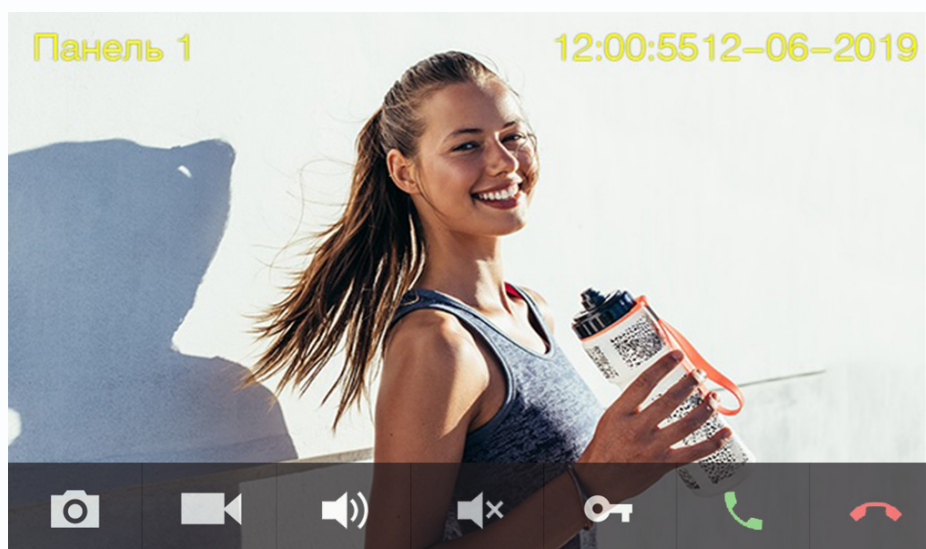

	Отсутствует подключение к сети Ethernet
	Режим «Не беспокоить» включен
	Wi-Fi подключен

### Вызов от посетителя

При звонке с вызывной панели монитор будет издавать сигнал вызова. Нажмите значок  на экране для ответа на вызов. Для открывания замка нажмите кнопку  и выберите что необходимо открыть, дверь или ворота. Если вы не ответите на вызов, монитор перейдет в режим ожидания по окончании заданного времени звучания сигнала вызова.



### Описание значков панели управления при вызове

	Сделать фото		Записать видео
	Настройка громкости вызова		Отключение микрофона
	Открывание замка		Ответ на вызов
	Окончание разговора		



## Вызов консьержа, охраны или других абонентов, журнал вызовов, настройки вызовов

Нажмите значок  для входа в меню вызовов.

Вы можете набрать номер нужного абонента или перейти в список контактов, нажав кнопку «Контакты».

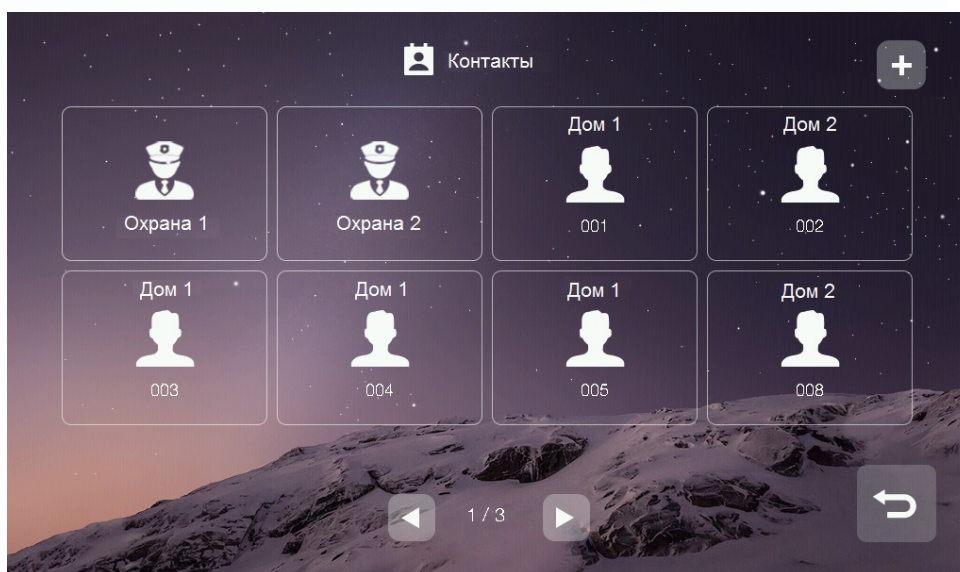

Для добавления нового контакта нажмите на значок «+» в правом верхнем углу, на экране будут отображены все доступные контакты. Выберите нужного абонента и нажмите значок  для возврата на страницу контактов.

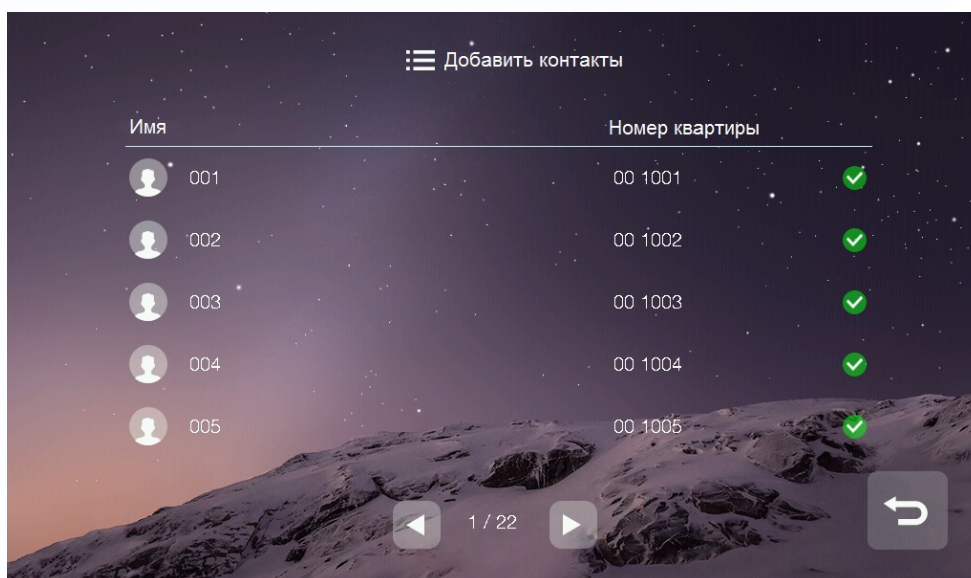





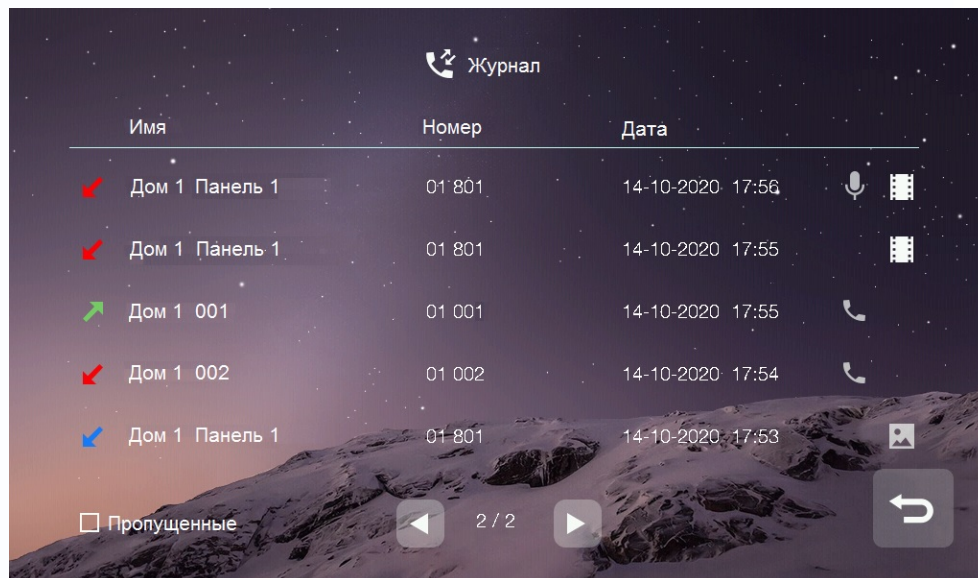

## Журнал принятых или пропущенных вызовов

Для отображения журнала вызовов нажмите кнопку «Журнал». Для просмотра только пропущенных вызовов включите опцию «Пропущенные» в левом нижнем углу.



При просмотре журнала вы можете:

- Прослушать оставленное сообщение, нажав значок 
- Просмотреть автоматически сохраненное фото, нажав значок , или видео - 
- Позвонить абоненту, нажав значок 

### Примечание:

- Для удаления записи из журнала нажмите на удаляемую запись и удерживайте 2 секунды. Вы можете удалить только данную запись или очистить весь журнал.
- В журнале сохраняются только последние 100 вызовов.



## Настройка вызовов

Нажмите кнопку «Настройки» для входа в меню:

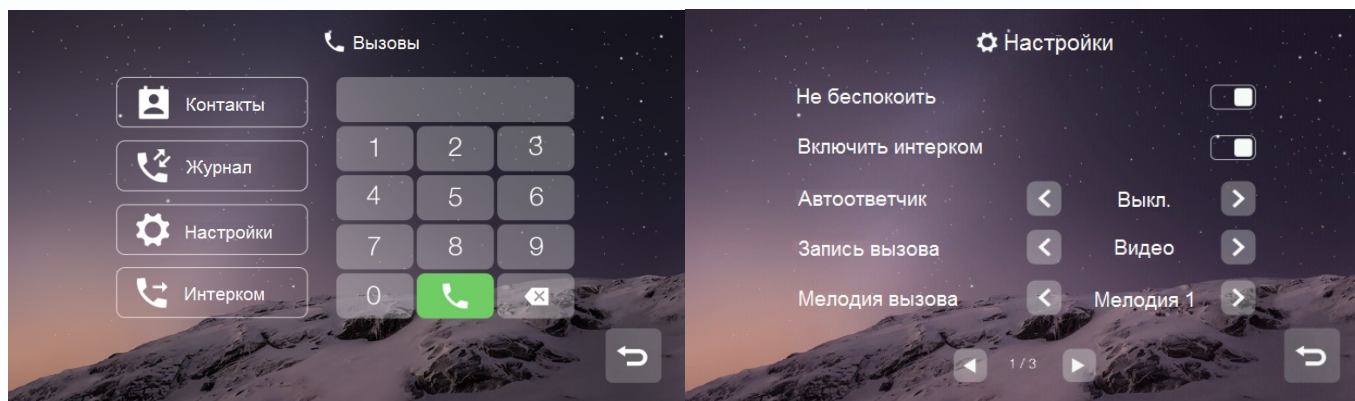

В данном меню вы можете:

- Включить или выключить функцию «Не беспокоить».
- Включить или выключить на вашем мониторе возможность вызова и разговора по интеркому с другими жильцами.
- Настроить отправку сообщения об отсутствии (немедленно, с задержкой, выключено).
- Установить мелодии вызова для вызывных панелей, интеркома, консьержа и кнопки вызова.
- Выбрать мелодию для обратного звонка.
- Настроить громкость для мелодий вызова и разговора.

### Вызов другого жильца по интеркому

Вы можете выбрать жильца из списка контактов или набрать номер его квартиры.

При наборе номера квартиры другого жильца, проживающего в вашем доме, просто наберите его номер квартиры и нажмите кнопку вызова.

Если вызываемый абонент живет в другом доме, то необходимо набрать сначала номер его дома, а затем номер квартиры в формате **XX XXXX**, где первые две цифры – это номер дома, а остальные четыре – номер квартиры, например, для вызова квартиры **№101** дома **№1** введите адрес **01 0101** и нажмите кнопку вызова.

**Примечание:** в качестве примера рассматривается 4-значный диапазон нумерации квартир, подробнее о диапазонах нумерации квартир смотрите в разделе «Диапазоны нумераций квартир»

При вызове вы увидите данный интерфейс:

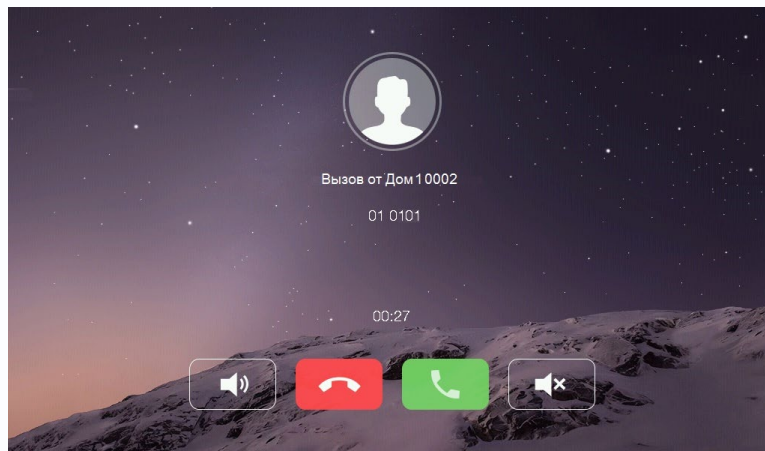

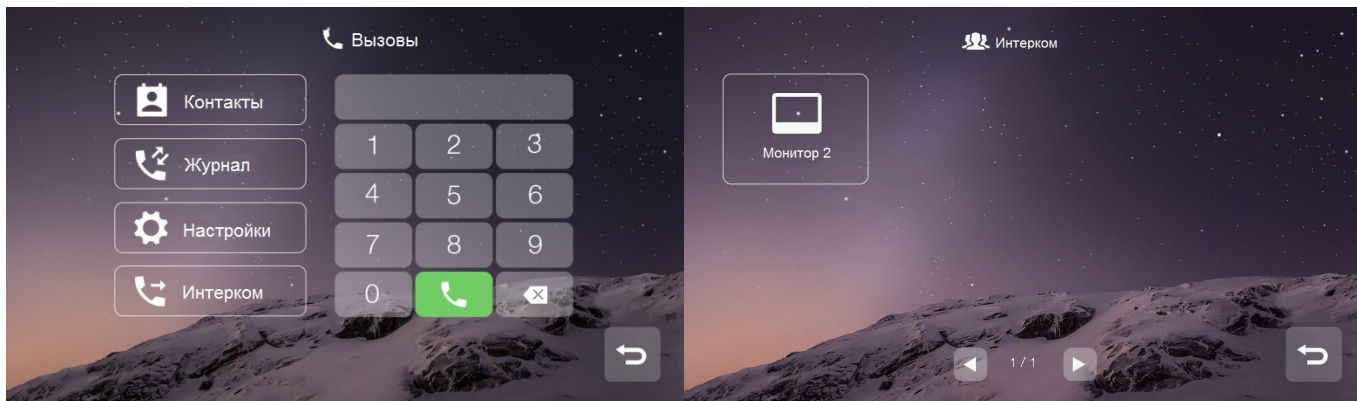

### Вызов дополнительного монитора по интеркому

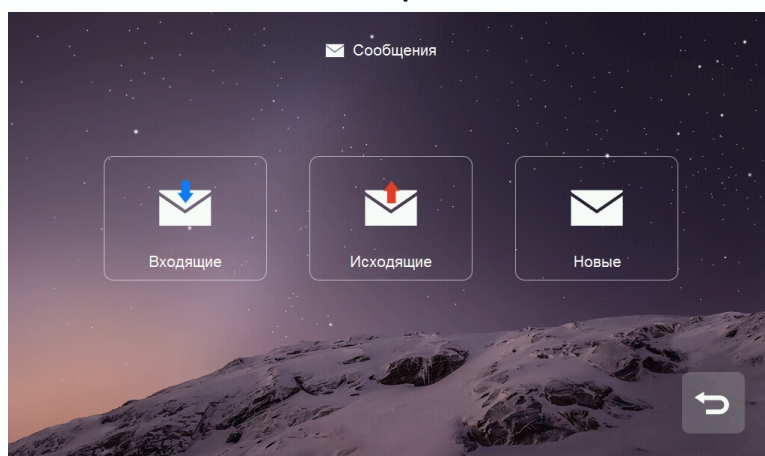

Вы можете выбрать необходимый дополнительный монитор для звонка в меню «Вызовы» - «Интерком».

### Сообщения



Для входа в меню «Сообщения» нажмите значок .



- В папке «Входящие» находятся полученные сообщения. Вы можете удалить, переслать или ответить на сообщение.
- В папке «Отправленные» находятся отправленные сообщения. Вы можете удалить, переслать или ответить на сообщение.
- Для отправки нового сообщения нажмите на «Новое», введите номер квартиры в формате **XX XXXX** в поле «Кому», где первые две цифры – это номер дома, а остальные четыре – номер квартиры, например, для отправки сообщения в квартиру **№102** в доме **№1** введите адрес **01 0102**, напишите сообщение и нажмите  для отправки:

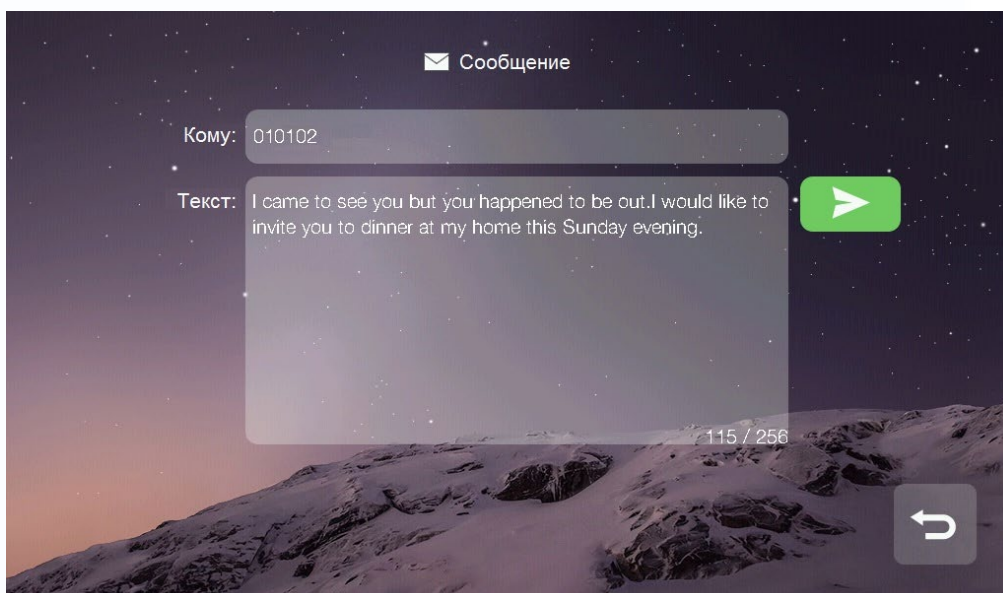

- Для удаления всех сообщений в папке нажмите на любое сообщение и удерживайте 2 секунды, после чего удалите все сообщения.

## Просмотр изображения с вызывных панелей или видеокамер

Нажмите значок  в основном меню монитора для выбора вызывной панели или видеокамеры, которую вы хотите просмотреть.

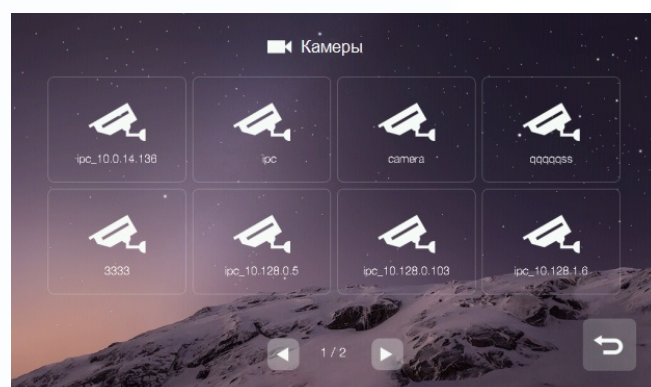
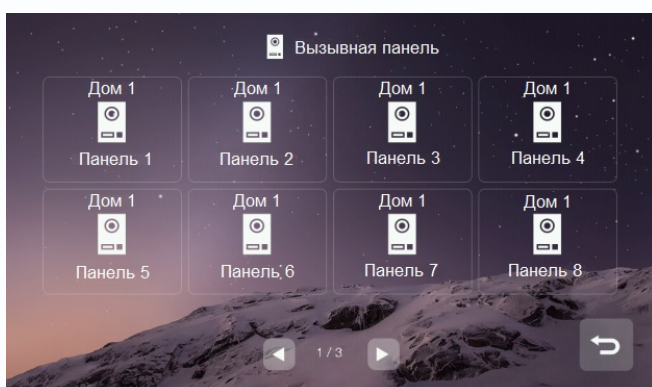
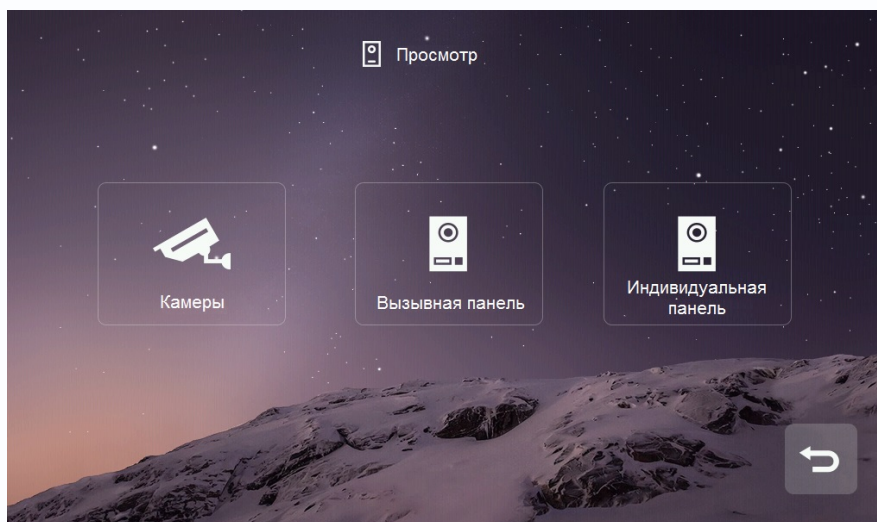

### Примечание:

- Монитор жилья может отображать подъездные панели только своего дома.
- Разговор в режиме просмотра недоступен.
- Монитор жилья отображает только те камеры, которые ему разрешены администратором системы.





## Сигнализация

Для входа в меню сигнализации нажмите значок . Пароль по умолчанию: **9999**

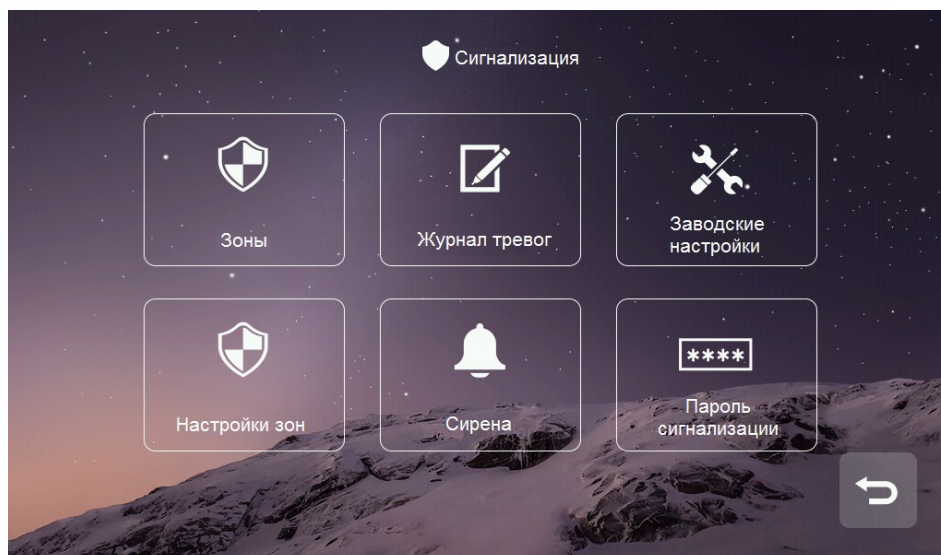

- Значок «Зоны» предназначен для просмотра состояния каждой зоны.
- Значок «Журнал тревог» предназначен для просмотра информации о 100 последних событиях системы.
- Значок «Заводские настройки» возвращает раздел «Сигнализация» к заводским установкам.
- Значок «Настройки зон» предназначен для настройки типа шлейфа, задержек и т.д.
- Значок «Сирена» предназначен для настройки времени звучания сирены.
- Значок «Пароль сигнализации» предназначен для смены пароля.

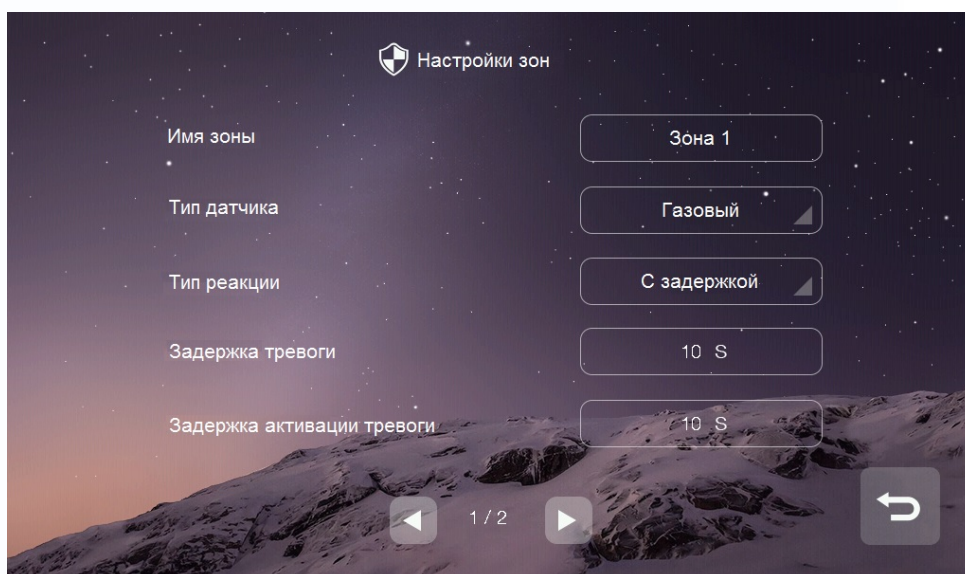

- В пункте «Имя зоны» вы можете изменить ее имя, по умолчанию: Зона 1, 2, 3, 4, 5, 6, 7, 8.
- В пункте «Тип датчика» устанавливается тип подключенного извещателя.
- В пункте «Тип реакции» устанавливается реакция на срабатывание извещателя: мгновенная, с задержкой, 24 часа, байпас (зона отключена).
- В пункте «Задержка тревоги» настраивается время тревоги: от 1 до 99 секунд.
- В пункте «Задержка активации тревоги» настраивается время активации: от 1 до 99 секунд.
- В пункте «НО/НЗ» – устанавливается тип шлейфа, нормально-замкнутый или нормально-разомкнутый.

### Просмотр сохраненных вручную фотографий на microSD карте

Для входа в меню просмотра фото или видео нажмите значок .

В данном разделе сохраняются фото и видео, сделанные вручную.

Для удаления фото нажмите на удаляемую запись и удерживайте 2 секунды. Вы можете удалить только данную запись или очистить весь раздел.

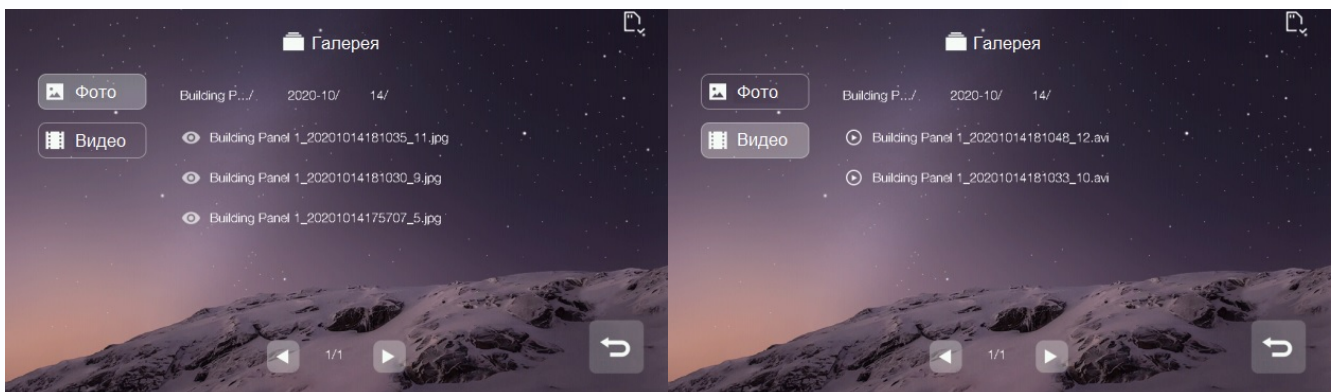

## Пользовательские настройки

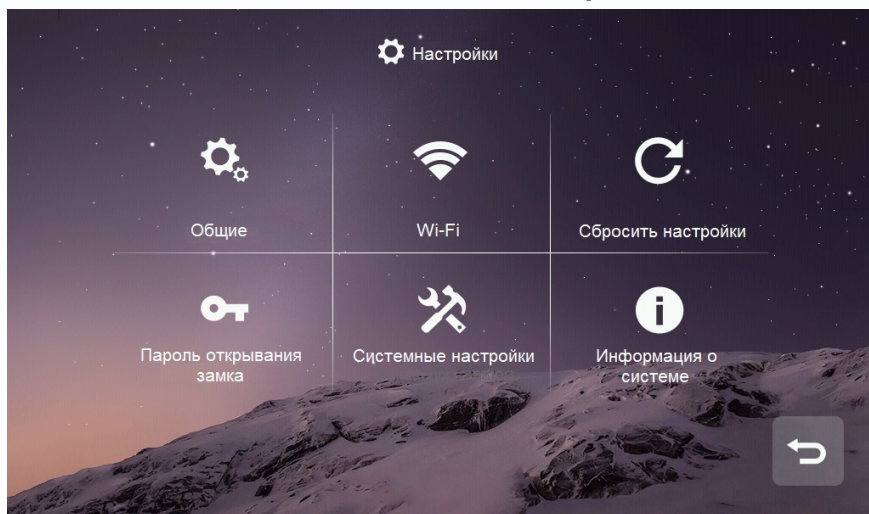

- Значок «Общие»: настройка имени монитора, языка, звука нажатия кнопок, включение режима «Очистка экрана», в данном режиме можно очистить экран мягкой тканью (при изменении имени монитора настройки вступают в силу в течение 24 часов).
- Значок «Wi-Fi» (только для **EasyMon-WiFi**): подключение монитора к домашней W-Fi сети для отправки уведомлений о вызове в приложение «**vhOme 2.2**».
- Значок «Сбросить настройки»: сброс пользовательских настроек, форматирование microSD карты и перезагрузка монитора.
- Значок «Пароль открывания замка»: установка индивидуального пароля на открывание замка. Длина пароля 4 цифры.
- Значок «Информация о системе»: информация о версии прошивки, номере дома, номере квартиры и монитора.

## Системные настройки

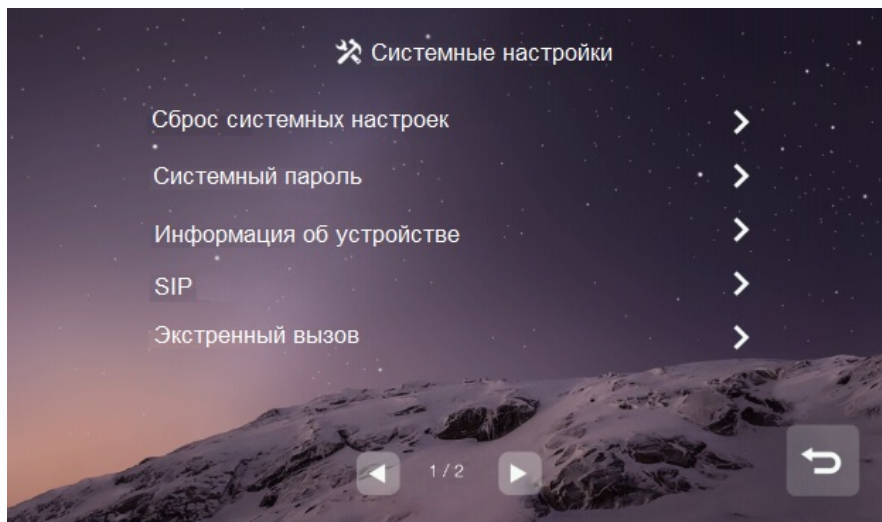



На странице системных настроек вы можете сбросить системные настройки на заводские, изменить системный пароль, изменить настройки адреса монитора, включить и настроить SIP функцию и установить адрес пульта консьержа (по умолчанию 99 9801). Пароль по умолчанию для входа в системные настройки **0000**.

**Внимание:**

- В квартире может быть установлено до 5 дополнительных мониторов помимо основного.
- При утере пароля для входа в системные настройки его можно восстановить через WEB страницу монитора.
- Система поддерживает как автоматическое присвоение IP-адресов, так и ручное.
- Если активировать управление лифтом, то на главном экране появится значок  . Пожалуйста, активируйте данную функцию только в том случае, если ваш лифт оснащен контроллером PLC (Programmable logic controller). Функция «Доступ к лифту» активирует контакты реле лифтового контроллера, которые соответствуют номеру этажа абонента, а также контакты реле первого этажа в тот момент, когда абонент открывает дверь посетителю, то есть посетитель сможет вызвать лифт и подняться на этаж абонента.

### Диапазоны нумераций квартир

4-значная нумерация	Номер дома	№ подъезда	Номер квартиры
Монитор	1~98	0~99	0001~7999
Подъездная панель вызова	1~98	0~99	8001~8199
Придомовая панель вызова	99	00	8001~8199
Охрана	1~98	0~99	8601~8699
Консьерж	99	00	9801~9899
3-значная нумерация	Номер дома	№ подъезда	Номер квартиры
Монитор	1~98	00	001~799
Подъездная панель вызова	1~98	00	801~819
Придомовая панель вызова	99	00	801~819
Охрана	1~98	00	851~859
Консьерж	99	00	901~919
2-значная нумерация	Номер дома	№ подъезда	Номер квартиры
Монитор	1~98	00	01~79
Подъездная панель вызова	1~98	00	81~85
Придомовая панель вызова	99	00	81~85
Охрана	1~98	00	91~99
Консьерж	99	00	91~95

#### Примечания:

- **№ подъезда:** запрещает звонить в соседние подъезды, если установлено значение отличное от 0, например, если в вызывной панели прописан подъезд №1, то панель сможет вызывать только те мониторы, в которых установлен подъезд №1.
- Для 3-значного и 2-значного диапазона нумерации функция «№ подъезда» недоступна.



## WEB страница монитора

WEB страница монитора используется для изменения заставки монитора, восстановления утерянного пароля и обновления его прошивки.

**Внимание:** Для входа на страницу монитора компьютер должен иметь IP адрес того же сегмента сети, что и монитор.

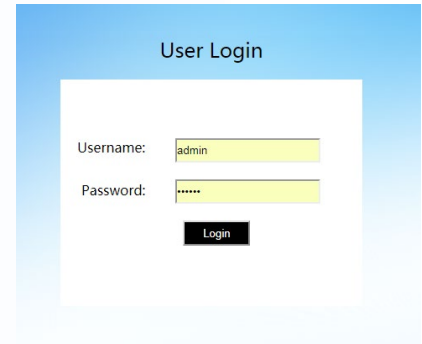

The image shows a 'User Login' form with a light blue header. It contains two input fields: 'Username:' with the value 'admin' and 'Password:' with a masked password '.....'. Below the fields is a black 'Login' button.

- Для входа должен использоваться только браузер Google Chrome.
- Откройте браузер и наберите IP адрес монитора в адресной строке, нажмите «Enter».
- В появившемся окне введите логин и пароль (по умолчанию логин: **admin**, пароль: **888999**) и нажмите кнопку Login.

## Local Configuration Page

На данной странице отображается информация об устройстве, его IP адрес.

С помощью кнопок, расположенных внизу страницы, вы можете изменить заставку монитора, восстановить ее в заводские установки или восстановить пароль на вход в системные настройки.

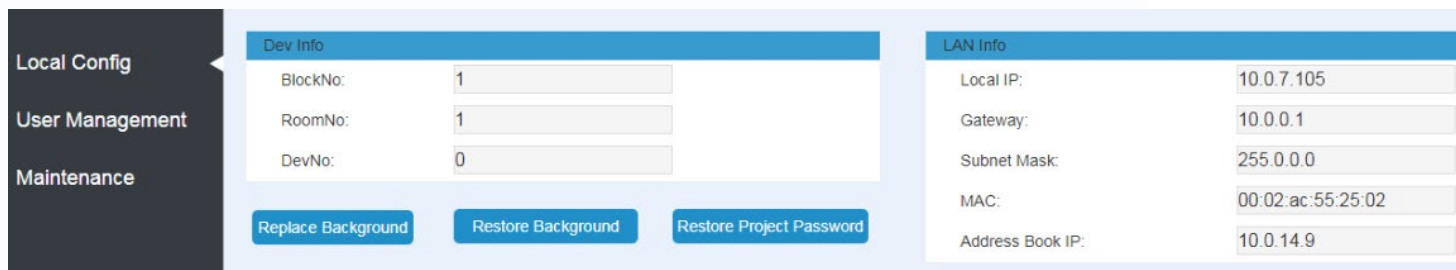

The image shows the 'Local Configuration Page' with a dark sidebar on the left containing 'Local Config', 'User Management', and 'Maintenance'. The main content area is divided into two sections: 'Dev Info' and 'LAN Info'. 'Dev Info' has input fields for 'BlockNo: 1', 'RoomNo: 1', and 'DevNo: 0', with buttons for 'Replace Background', 'Restore Background', and 'Restore Project Password'. 'LAN Info' has a table of network settings.

LAN Info	
Local IP:	10.0.7.105
Gateway:	10.0.0.1
Subnet Mask:	255.0.0.0
MAC:	00:02:ac:55:25:02
Address Book IP:	10.0.14.9

## User Management Page

На данной странице вы можете изменить логин и пароль для входа на WEB страницу монитора.

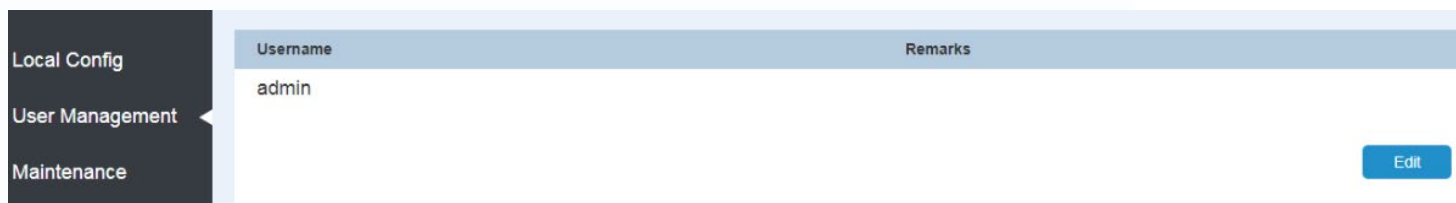

The image shows the 'User Management Page' with a dark sidebar on the left containing 'Local Config', 'User Management', and 'Maintenance'. The main content area shows a table with columns 'Username' and 'Remarks'. The 'Username' column contains the value 'admin'. An 'Edit' button is located at the bottom right of the table.

Username	Remarks
admin	

## Maintenance Page

Данная страница предназначена для обновления прошивки монитора и его перезагрузки.

Local Config

User Management

**Maintenance**

Software Version : Jan 5 2018 00:31:35

Hardware Version : ver.b

Update
Reboot Device

## Характеристики

Питание	Passive POE 18 вольт или 12В/1А пост. ток.
Потребление	Не более 10,1 Вт / 2,8 Вт (ожидание)
TFT LCD экран	7 дюймов, емкостной, сенсорный
Разрешение экрана	1024 x 600 пикселей
Операционная система	Linux
Кодирование	H.264
Емкость и тип microSD карты	Формат SDHC, от 8 до 32ГБ, класс не ниже 6
Подключение 4-х проводной вызывной панели	Монитор EasyMon: нет Монитор EasyMon-4W и EasyMon-Wi-Fi: Да, 1 вызывная панель
Рабочая частота Wi-Fi (только для монитора EasyMon-Wi-Fi)	2,4 ГГц
Подключение дополнительных мониторов	до 5 дополнительных мониторов
Память	Внутренняя память: 100 фото или 10 видеозаписей
Габаритные размеры	210x140x20 мм

\*Содержание драгоценных материалов: не требует учёта при хранении, списании и утилизации.

Параметры и характеристики изделия могут меняться без предварительного уведомления. Актуальные версии инструкций для монитора смотрите на сайте [www.tantos.pro](http://www.tantos.pro) на странице изделия.

### **Правила хранения и транспортировки**

Хранение изделия в потребительской таре должно соответствовать условиям хранения 1 по ГОСТ 15150-69. В помещениях для хранения изделия не должно быть паров кислот, щёлочи, агрессивных газов и других вредных примесей, вызывающих коррозию. Устройства в транспортной таре перевозятся любым видом крытых транспортных средств, в соответствии с требованиями действующих нормативных документов.

### **Правила продажи изделия**

Продажа изделия на территории РФ должна производиться в соответствии с постановлением Правительства РФ от 31 декабря 2020 г. N 2463. Продажа изделия не имеет возрастных или иных ограничений.

### **Утилизация**

Изделие утилизировать как бытовую технику без принятия специальных мер защиты окружающей среды.

Техническое обслуживание

Техническое обслуживание изделия должно проводиться не реже одного раза в год.

Ежегодные работы по техническому обслуживанию включают:

- а) проверку работоспособности изделия, согласно инструкции по монтажу;
- б) проверку целостности корпуса изделия, надёжности креплений, контактных соединений;
- в) очистку корпуса изделия от пыли и грязи.

### **Гарантийные обязательства**

Изготовитель гарантирует соответствие изделия требованиям эксплуатационной документации при соблюдении потребителем правил транспортирования, хранения, монтажа и эксплуатации.

Срок службы изделия – 5 лет.

Гарантийный срок эксплуатации – 12 месяцев с даты продажи.

При покупке изделия требуйте отметку даты продажи в гарантийном талоне и проверяйте комплектность согласно данному руководству. При отсутствии документа, подтверждающего дату приобретения, гарантийный срок исчисляется от даты производства.

В течение гарантийного срока производится бесплатный ремонт изделия. Гарантия не распространяется на изделия, имеющие повреждения корпуса или подвергшиеся разборке потребителем.

Расходы по транспортировке к месту ремонта и обратно несет потребитель.

Адрес гарантийного сервисного центра ООО «ТАНТОС»: 129337 г. Москва, улица Красная Сосна, дом 2, корп. 1, стр.1, телефон +7 (495) 739-22-83, доб. 6204

### **Сведения о маркировке изделия**

Этикетка с названием изделия, напряжением питания и страной производства наклеена на задней крышке устройства.

Дата производства указана в серийном номере на задней крышке устройства на наклейке со штрих кодом, где 1-я и 2-я цифра - месяц, 3-я и 4-я цифра - год производства. Так же месяц и год производства указаны на гарантийной пломбе путем маркировки месяца и года производства.

### **Сведения о сертификации**

Изделие соответствует требованиям технических регламентов Таможенного союза ТР ТС 020/2011 и ТР ЕАЭС 037/2016.

### **Сведения об изготовителе и импортере**

**Сделано в Китае.**

**Изготовитель:** Кволвижн, ЛТД, город Шеньчжэн, ГонгМинг, Лоукун, Индустриальный Парк ЛиЮХе, шоссе Чжэньсин, 37, здание Б, 4Ф

**Импортер:** ООО "Логист", 109156, г. Москва, ул. Саранская, дом 4/24, помещение XV, офис 2. Тел.: (495) 739-22-83

## Гарантийный талон

Талон действителен при наличии всех штампов и отметок

Модель	Дата приобретения
Серийный номер	Ф.И.О. и телефон покупателя
Название и юридический адрес продающей организации	Место печати

**Внимание: Убедитесь, пожалуйста, что гарантийный талон полностью, правильно и разборчиво заполнен.**

Настоящий гарантийный талон выдается сроком на один год с даты продажи, если в паспорте изделия не указан иной гарантийный срок. Если в паспорте изделия указан больший гарантийный срок – действие настоящего гарантийного талона распространяется на указанный в паспорте изделия срок.

Гарантия распространяется только на товары, используемые в соответствии с назначением, техническими и иными условиями, предусмотренными изготовителем (производителем). При нарушении этих условий Продавец не несет ответственности по гарантийным обязательствам. Продавец вправе отказать Покупателю в гарантийном обслуживании, если при выяснении причин неисправности будет установлено, что данные обстоятельства не могут быть отнесены к заводским дефектам поставленного Товара.

**Гарантия не распространяется:**

На неисправности, возникшие в результате воздействия окружающей среды (дождь, снег, град, гроза и т.д.), наступление форс-мажорных обстоятельств (пожар, наводнение, землетрясение и др.)

- На неисправности, вызванные нарушением правил транспортировки, хранения, эксплуатации или неправильной установкой.

- На повреждения, вызванные попаданием внутрь Товара посторонних предметов, веществ, жидкостей, насекомых и т.д.

- На Товар, имеющий внешние дефекты (явные механические повреждения, трещины, сколы на корпусе и внутри устройства).

- В случае обнаружения следов механических и термических повреждений компонентов на платах.

- В случае внесения Покупателем любых изменений в Товар.

- В случае, если в течение гарантийного срока часть или части товара были заменены частью или частями, которые не были поставлены или санкционированы, а также были неудовлетворительного качества и не подходили для Товара.

- В случае если ремонт производился не в авторизованном производителем сервисном центре.

**Действие настоящей гарантии не распространяется на детали отделки корпуса и прочие детали, обладающие ограниченным сроком использования.**

**Таблица гарантийного ремонта**

Номер гарантийного ремонта	Дата поступления аппарата в ремонт	Дата выдачи аппарата	Описание ремонта	Список замененных деталей	Название и печать сервисного центра	Ф.И.О. мастера, выполнившего ремонт

Талон должен заполняться представителем уполномоченной организации или обслуживающим центром, производящим гарантийный ремонт изделия. После проведения гарантийного ремонта данный талон должен быть возвращен Владельцу.

